

ÀREA D'ALCALDIA, TRANSPARÈNCIA I PARTICIPACIÓ

REGIDORIA/REGIDORIES

SISTEMA DE GOVERN

NIVELL TÈCNIC DIRECTIU

NIVELL TÈCNIC OPERATIU

NIVELL OPERATIU

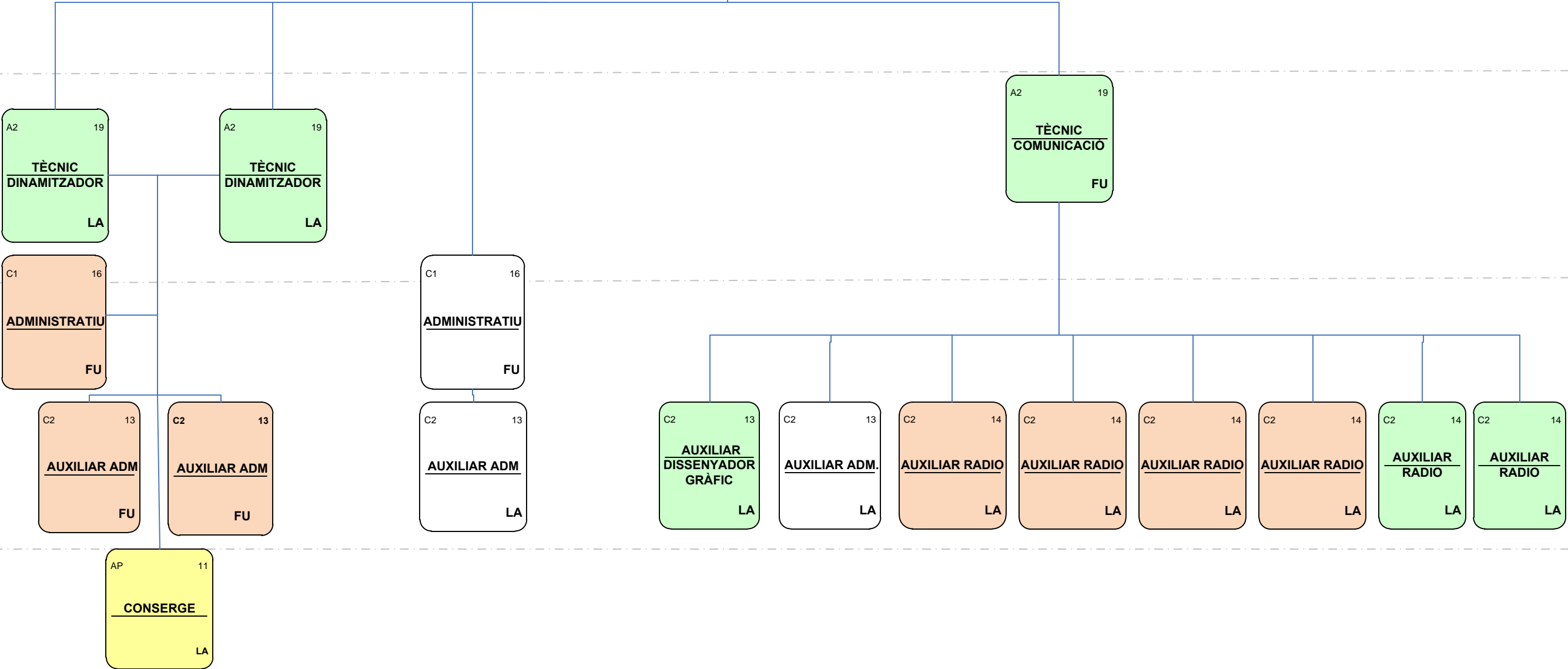

CENTRES CÍVICS

DEPARTAMENT D'ALCALDIA

DEPARTAMENT DE COMUNICACIÓ

ÀREA D'ALCALDIA, TRANSPARÈNCIA I PARTICIPACIÓ

ÀREA DE MEDI AMBIENT I SEGURETAT

REGIDORIA/REGIDORIES

SISTEMA DE GOVERN

NIVELL TÈCNIC DIRECTIU

NIVELL TÈCNIC OPERATIU

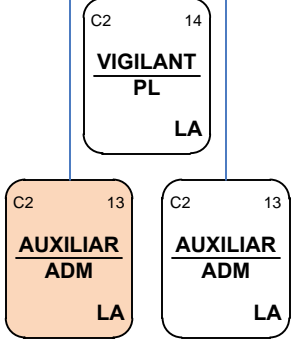
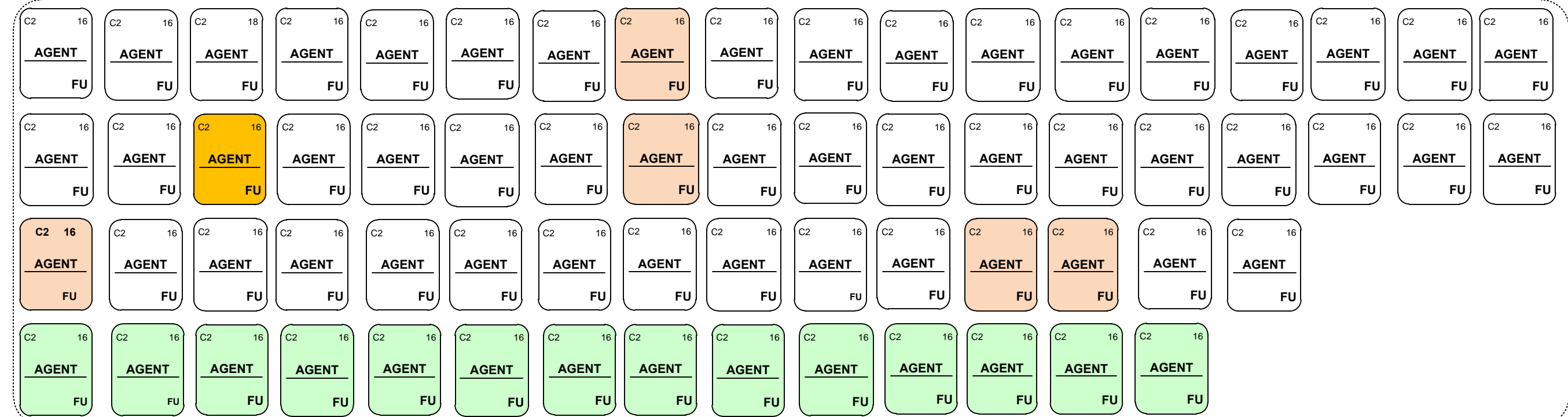

NIVELL OPERATIU

ÀREA DE TURISME I VIA PÚBLICA

REGIDORIA/REGIDORIES

SISTEMA DE GOVERN

NIVELL TÈCNIC DIRECTIU

NIVELL TÈCNIC OPERATIU

NIVELL OPERATIU

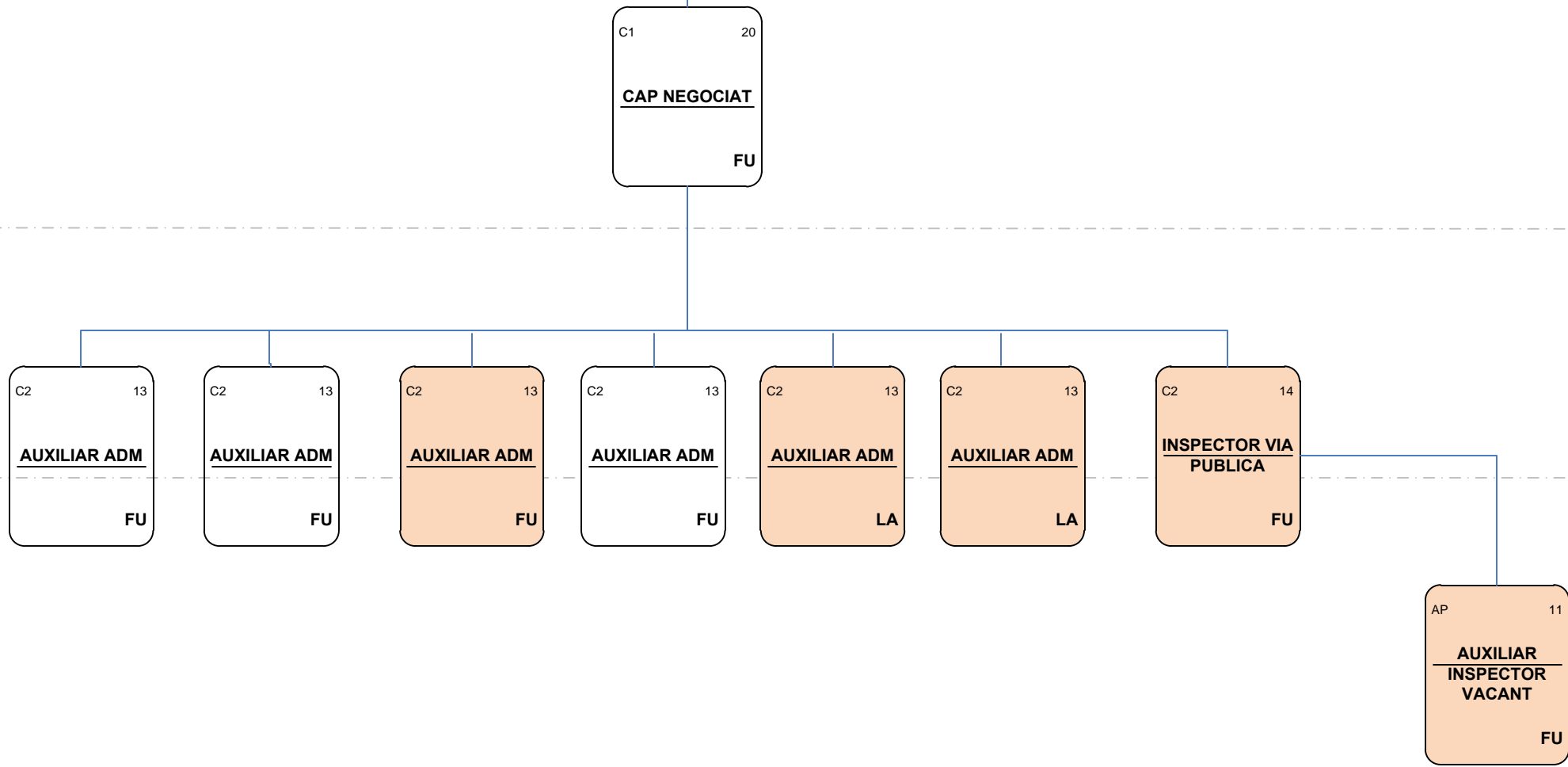

DEPARTAMENT DE VIA PÚBLICA

ÀREA DE TURISME I VIA PÚBLICA

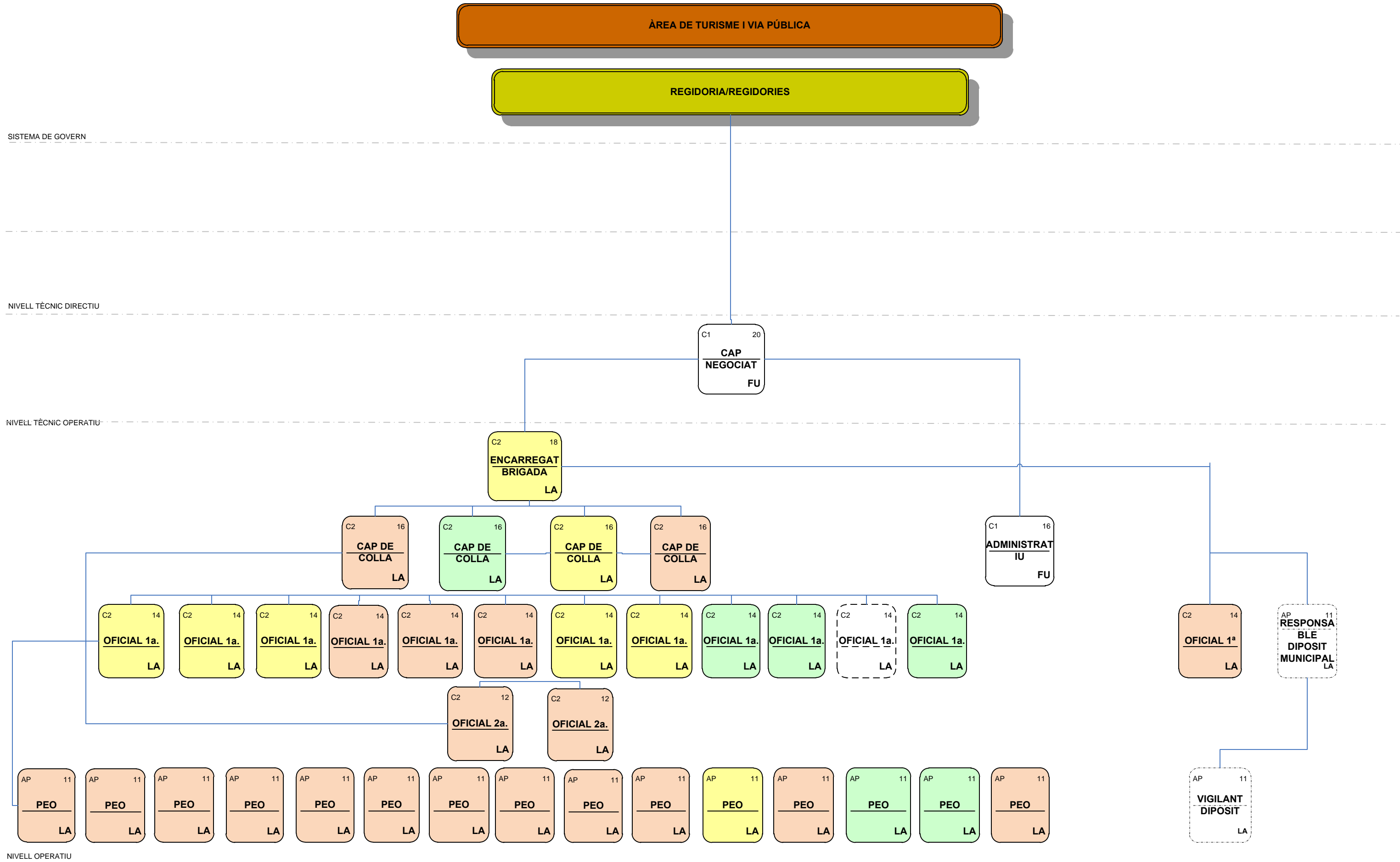

ÀREA DE SERVEIS ECONÒMICS I URBANÍSTICS      ÀREA DE MEDI AMBIENT I SEGURETAT

REGIDORIA/REGIDORIES

SISTEMA DE GOVERN

COORDINACIÓ GENERAL EXECUTIVA

A1 30  
DIRECTOR SERVEIS  
TÈCNICS  
FU

NIVELL TÈCNIC DIRECTIU

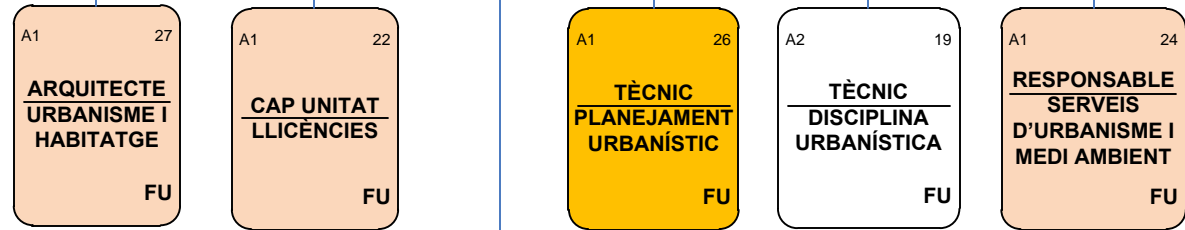

NIVELL TÈCNIC OPERATIU

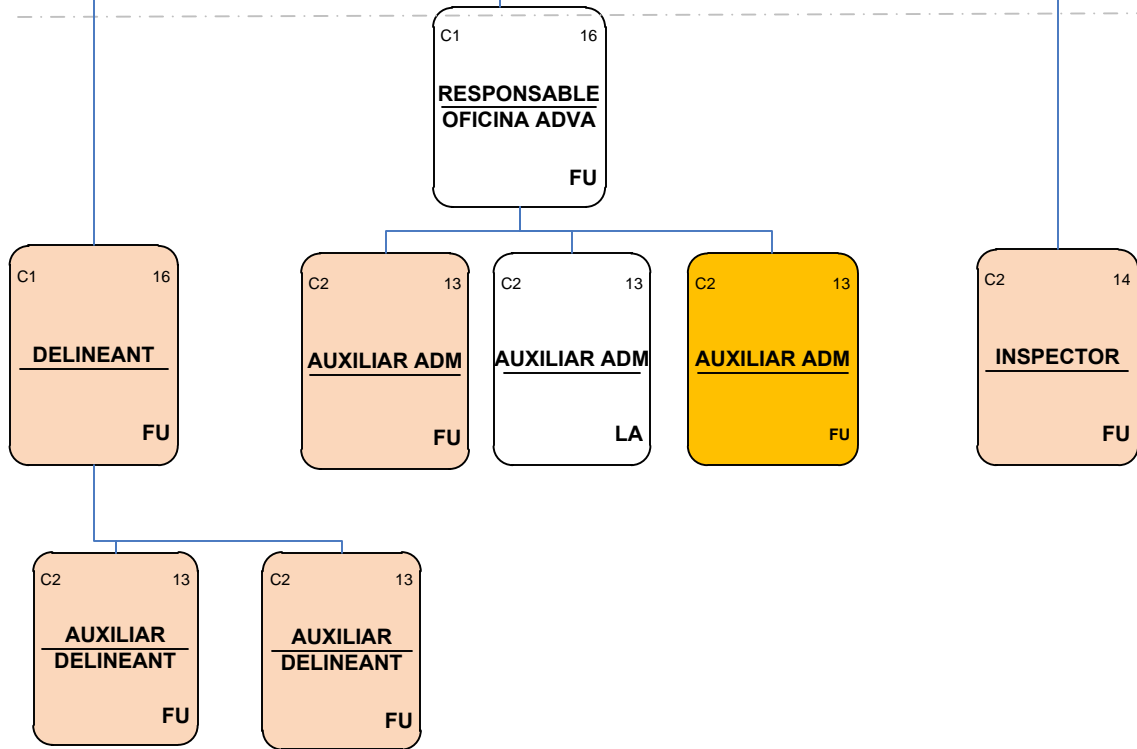

NIVELL OPERATIU

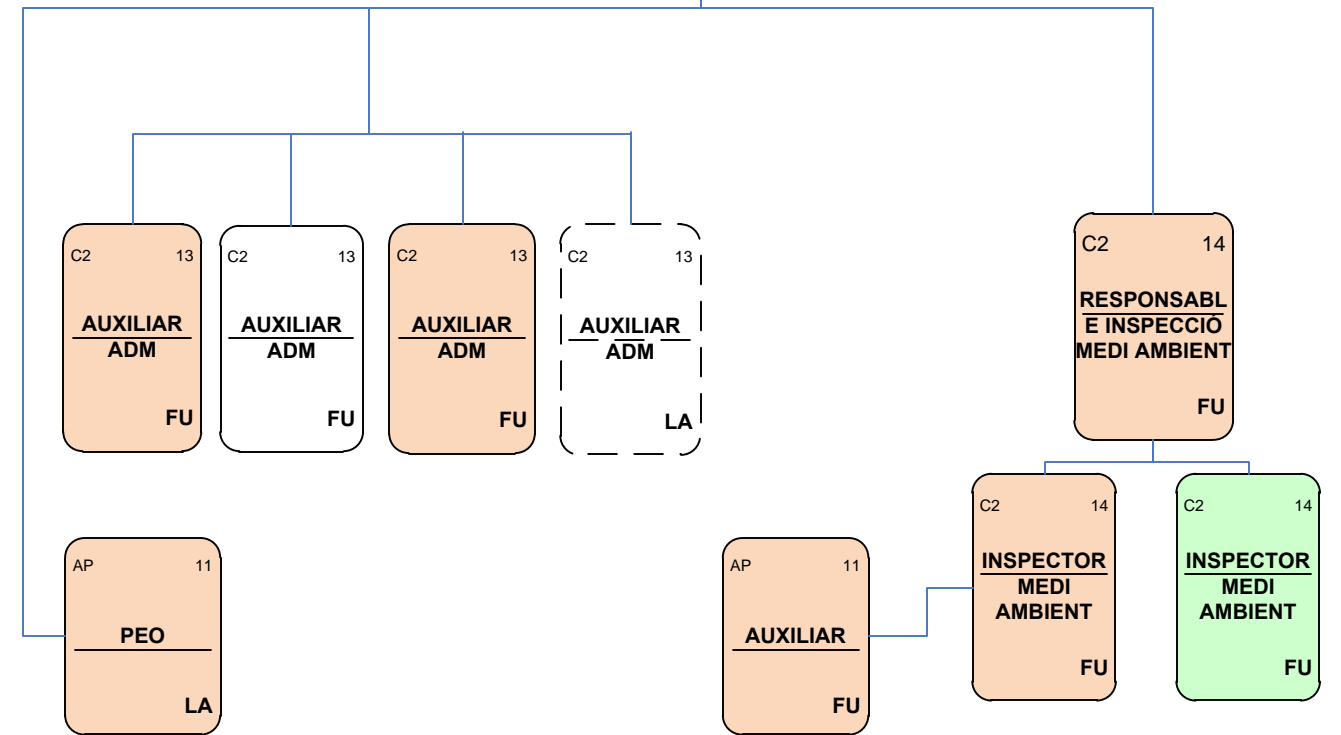
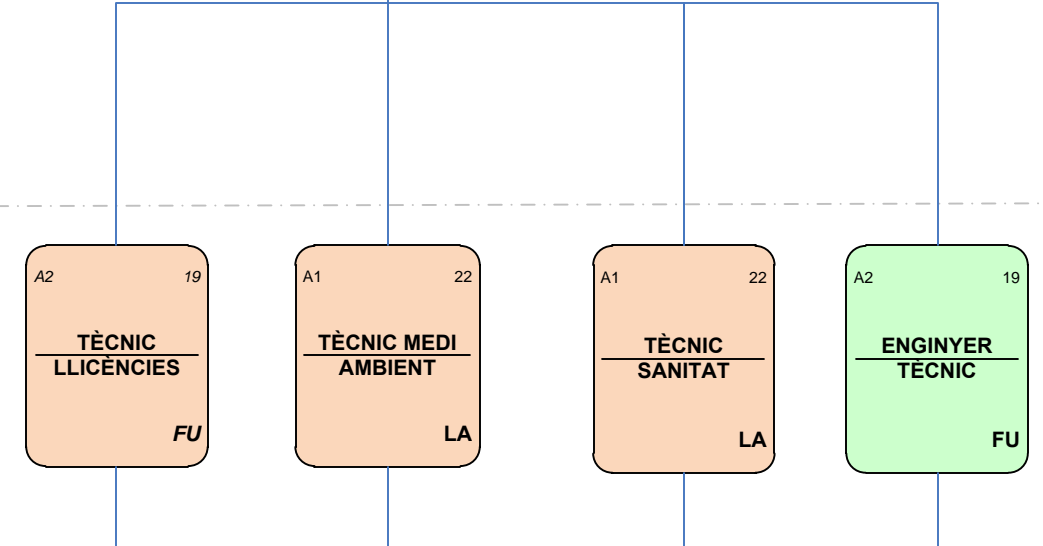

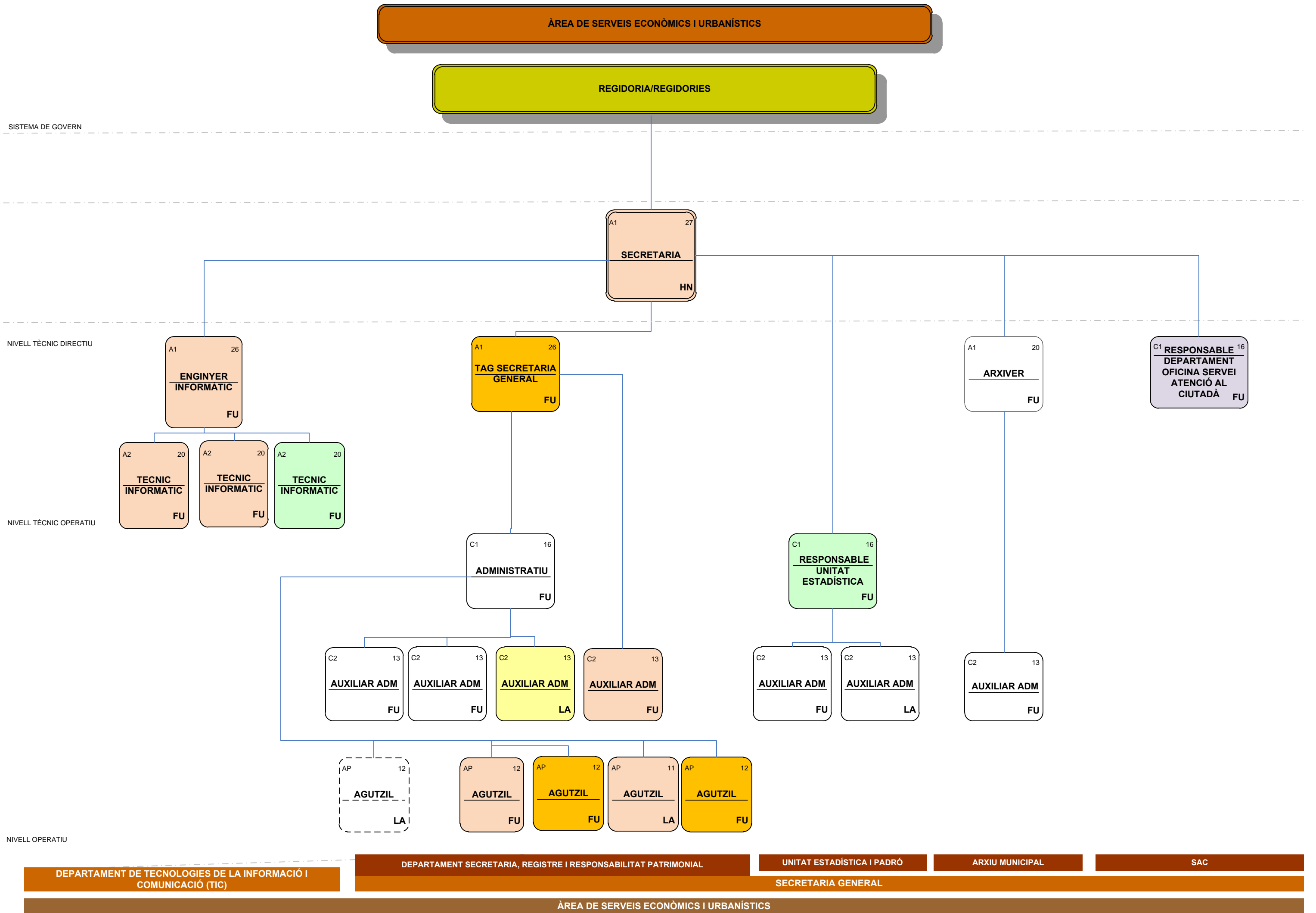

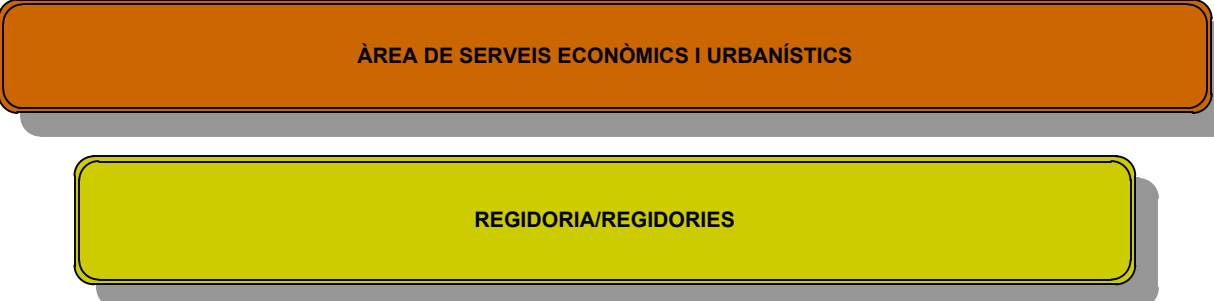

SISTEMA DE GOVERN

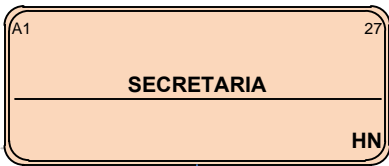

NIVELL TÈCNIC DIRECTIU

NIVELL TÈCNIC OPERATIU

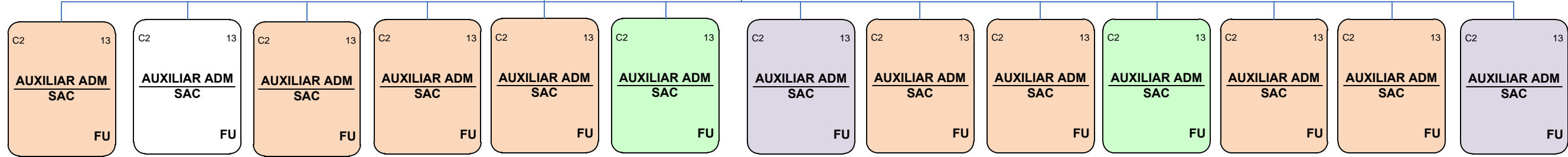
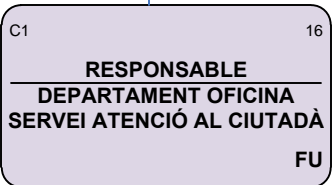

NIVELL OPERATIU



REGIDORIA/REGIDORIES

SISTEMA DE GOVERN

NIVELL TÈCNIC DIRECTIU

NIVELL TÈCNIC OPERATIU

NIVELL OPERATIU

A2 26  
**DIRECTOR RECURSOS HUMANS**  
 FU

A1 30  
**DIRECTOR SERVEIS JURÍDICS**  
 FU

A1 27  
**DIRECTOR SERVEIS ECONÒMICS**  
 FU

C1 16  
**CAP NEGOCIAT CONTRACTACIÓ I COMPRES**  
 FU

C1 16  
**TÈCNIC AUXILIAR RH**  
 FU

C1 16  
**ADMINISTRATIU**  
 FU

C1 16  
**GESTOR DE COMPRES**  
 FU

C2 13  
**RESPONSABLE RENDES**  
 LA

C1 16  
**RESPONSABLE CADASTRE**  
 FU

C2 13  
**AUXILIAR ADM**  
 FU

C2 13  
**AUXILIAR ADM**  
 FU

C2 13  
**AUXILIAR ADM**  
 FU

C2 13  
**AUXILIAR ADM**  
 FU

C2 13  
**AUXILIAR ADM**  
 FU

C2 13  
**AUXILIAR ADM**  
 LA

C2 13  
**AUXILIAR ADM**  
 LA

C2 13  
**AUXILIAR ADM**  
 LA

C2 13  
**AUXILIAR ADM**  
 FU

C2 13  
**INSPECTOR TRIBUTARI**  
 FU

C2 13  
**AUXILIAR ADM**  
 FU

C2 13  
**AUXILIAR ADM**  
 FU

C2 13  
**AUXILIAR ADM**  
 FU

C2 13  
**AUXILIAR ADM**  
 LA

C2 13  
**AUXILIAR PLANIMETRIA**  
 LA

C2 13  
**AUXILIAR ADM**  
 FU

DEPARTAMENT DE RECURSOS HUMANS

DEPARTAMENT DE SERVEIS JURÍDICS, CONTRACTACIÓ I COMPRES

UNITAT RENDES

UNITAT INSPECCIÓ

UNITAT CADASTRE

DEPARTAMENT DE GESTIÓ TRIBUTÀRIA

ÀREA DE MEDI AMBIENT I SEGURETAT

ÀREA DE SERVEIS ECONÒMICS I URBANÍSTICS



ÀREA DE SERVEIS ECONÒMICS I URBANÍSTICS

REGIDORIA/REGIDORIES

SISTEMA DE GOVERN

NIVELL TÈCNIC DIRECTIU

NIVELL TÈCNIC OPERATIU

NIVELL OPERATIU

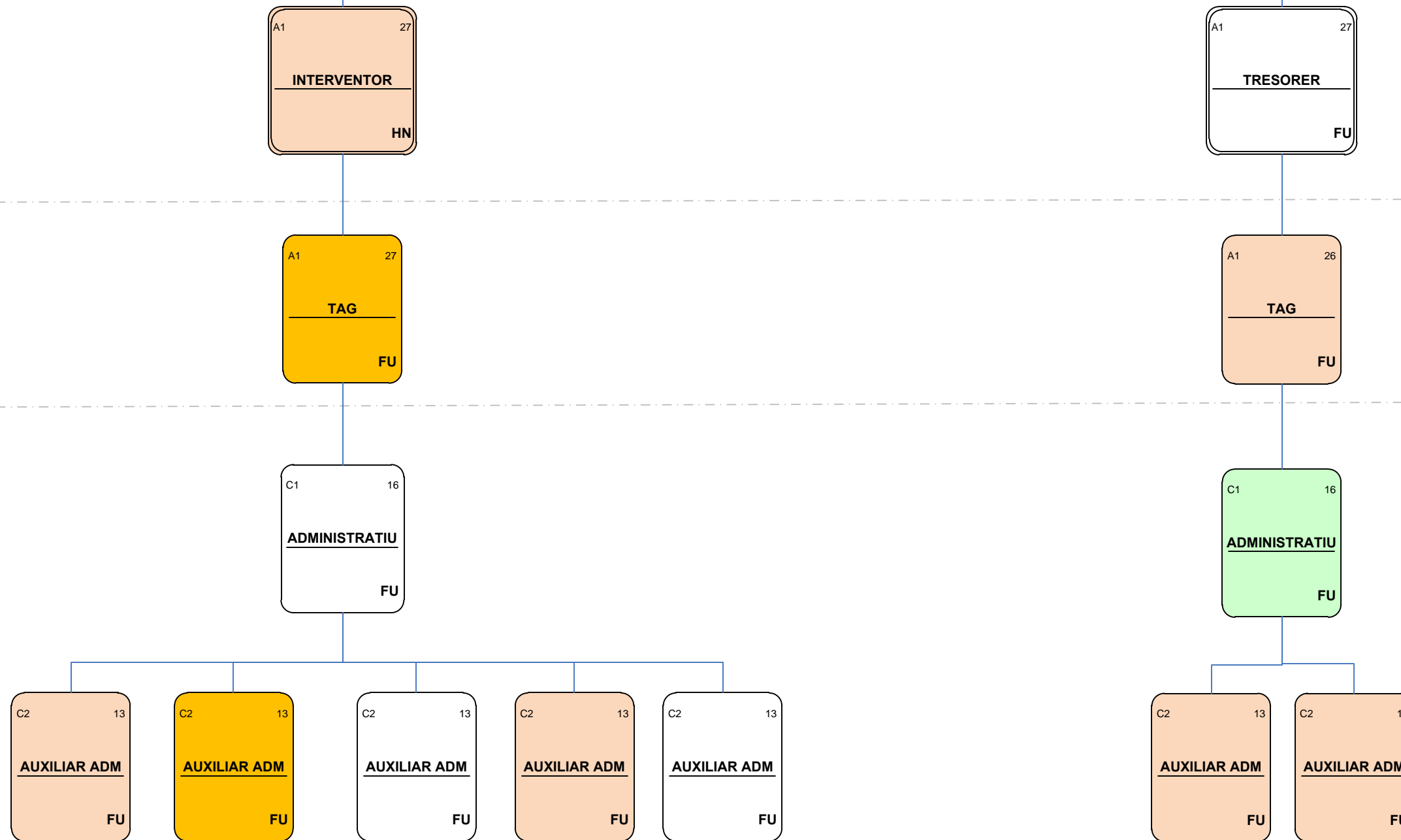

INTERVENCIÓ

TRESORERIA

DEPARTAMENT DE SERVEIS ECONÒMICS

ÀREA DE SERVEIS ECONÒMICS I URBANÍSTICS

ÀREA DE QUALITAT DE VIDA I PROMOCIÓ ECONÒMICA

REGIDORIA/REGIDORIES

SISTEMA DE GOVERN

NIVELL TÈCNIC DIRECTIU

NIVELL TÈCNIC OPERATIU

NIVELL OPERATIU

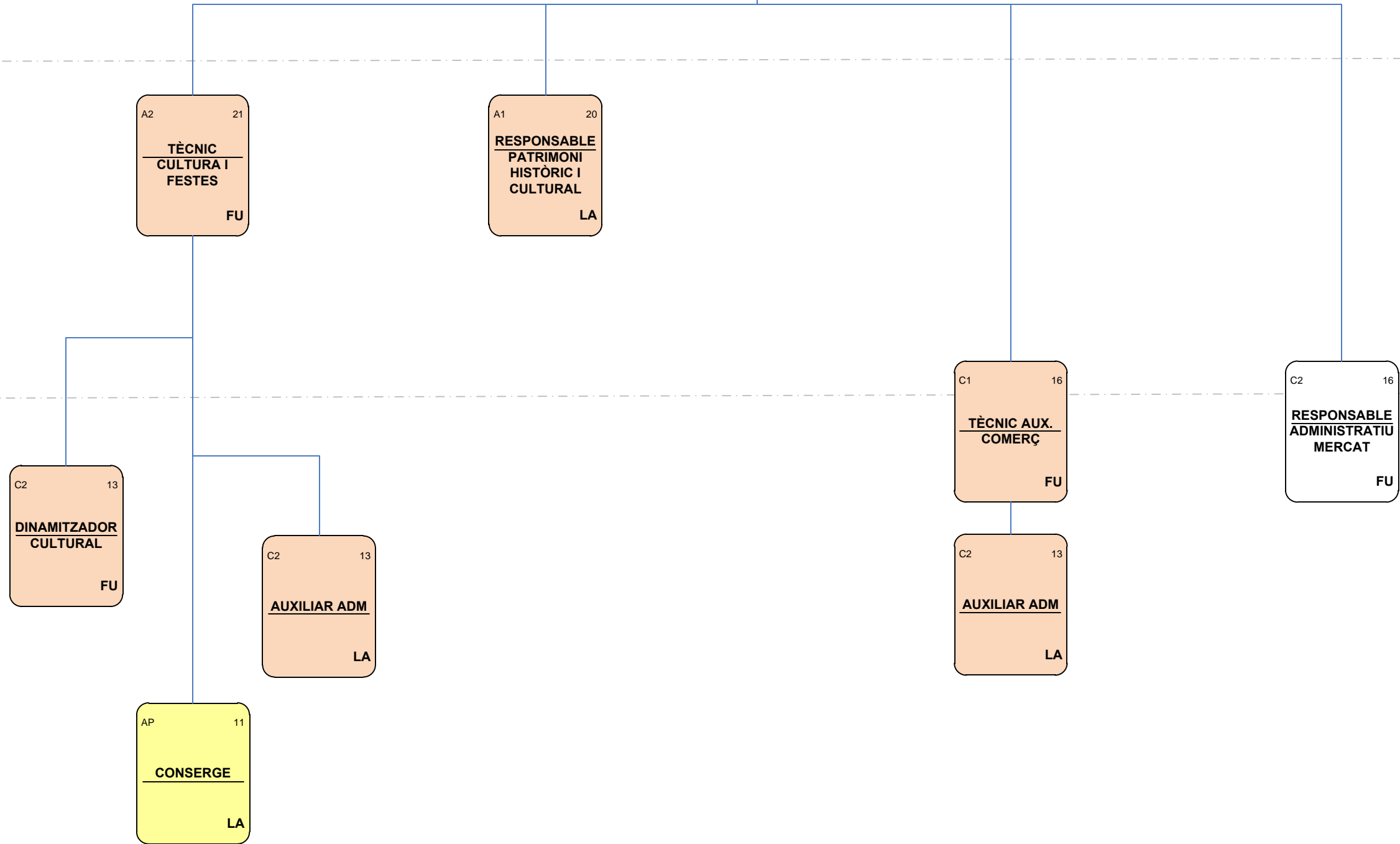

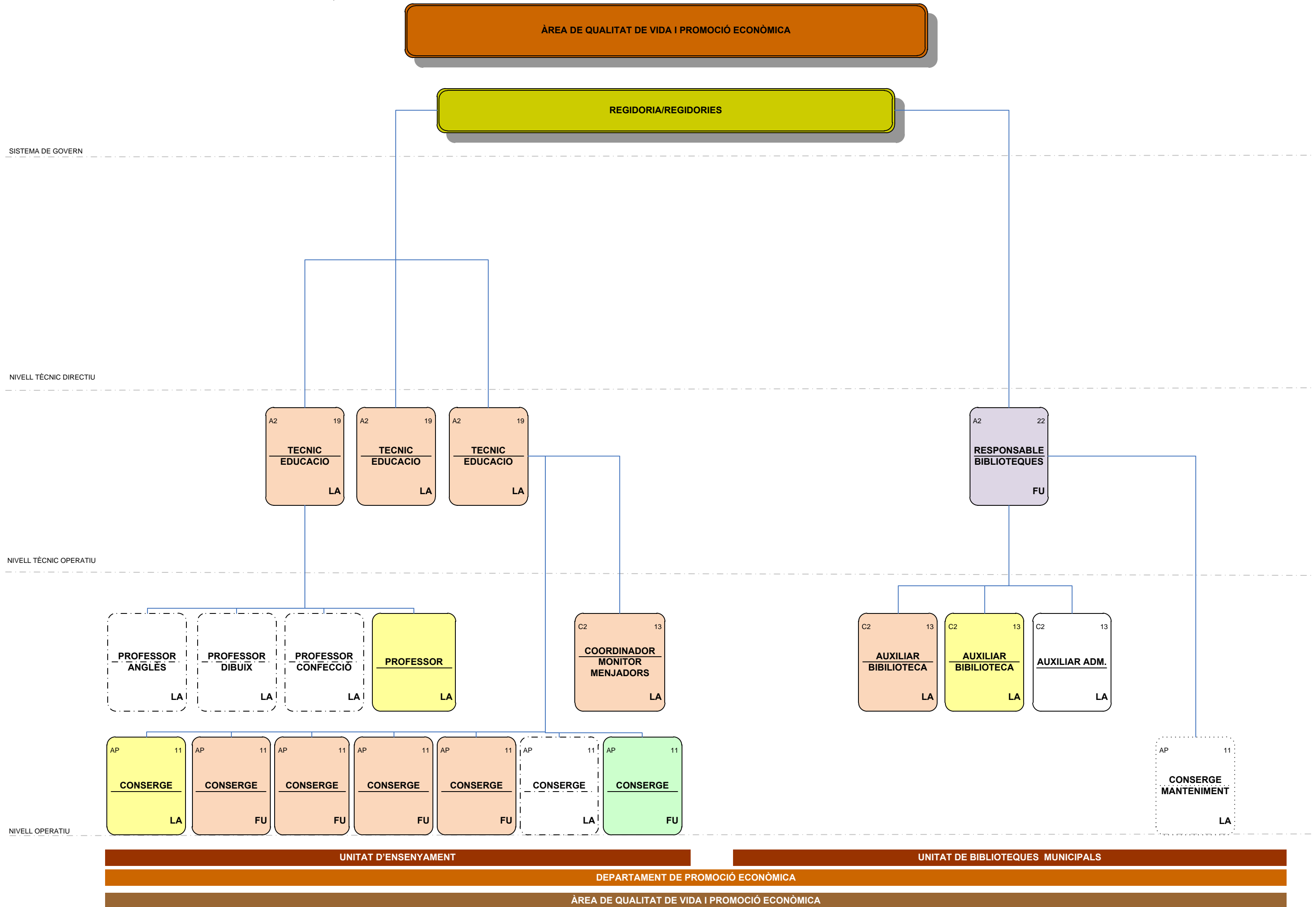

ÀREA DE QUALITAT DE VIDA I PROMOCIÓ ECONÒMICA

REGIDORIA/REGIDORIES

SISTEMA DE GOVERN

NIVELL TÈCNIC DIRECTIU

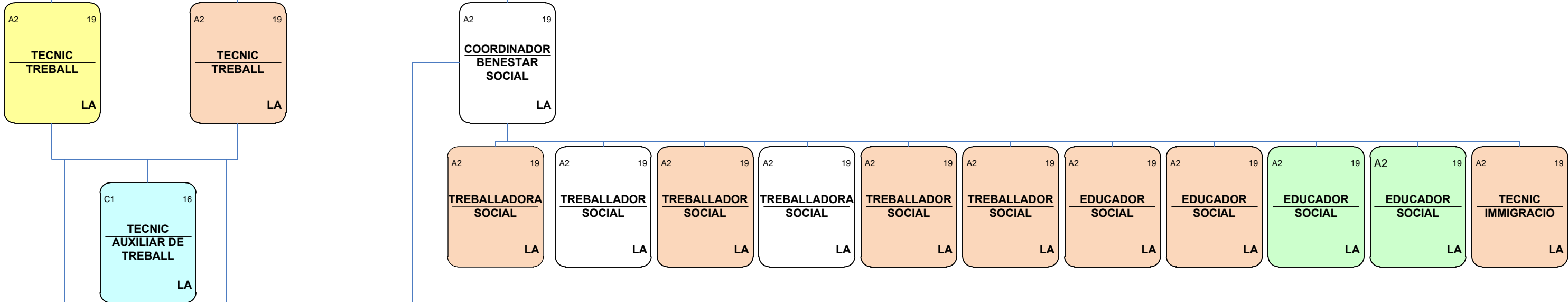

NIVELL TÈCNIC OPERATIU

NIVELL OPERATIU

DEPARTAMENT DE TREBALL

DEPARTAMENT DE QUALITAT DE VIDA

ÀREA DE QUALITAT DE VIDA I PROMOCIÓ ECONÒMICA

ÀREA DE TURISME I VIA PÚBLICA

REGIDORIA/REGIDORIES

SISTEMA DE GOVERN

NIVELL TÈCNIC DIRECTIU

NIVELL TÈCNIC OPERATIU

NIVELL OPERATIU

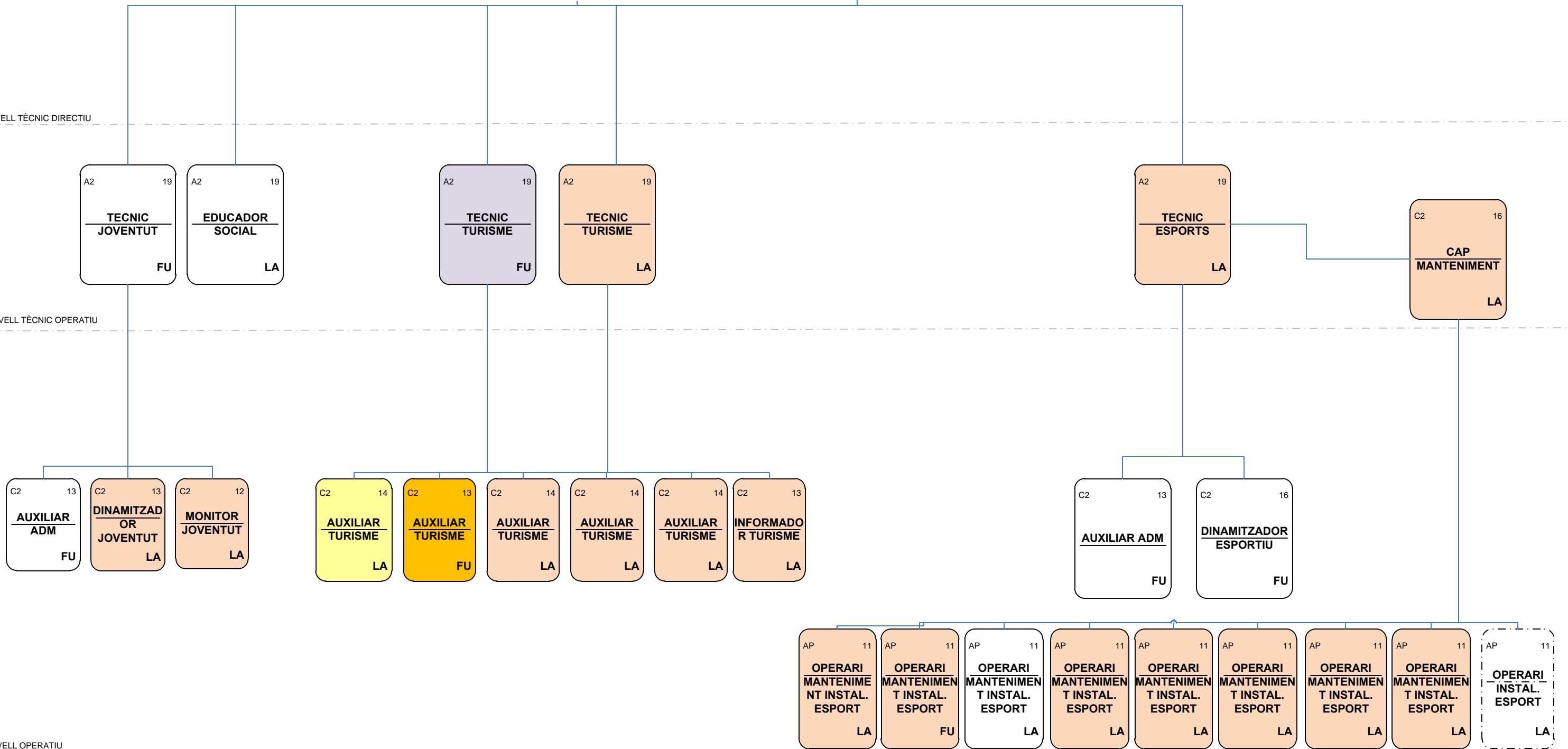

DEPARTAMENT DE JOVENTUT

DEPARTAMENT DE TURISME

DEPARTAMENT D'ESPORTS

ÀREA DE TURISME I VIA PÚBLICA

## LLEGENDA

---

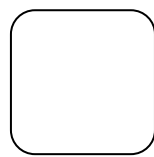

FUNCIONARI DE CARRERA

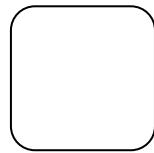

LABORAL FIX

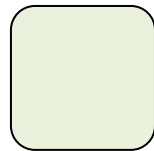

VACANTS

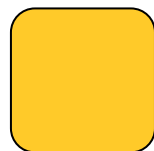

RESERVADES

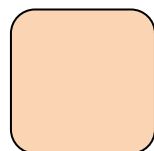

FUNCIONARIS INTERINS

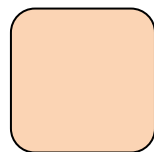

LABORALS INTERINS



NO RLLT

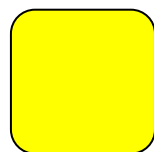

LABORAL INDEFINIT NO FIX

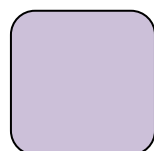

COMISSIONS SERVEI

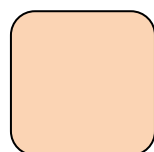

FUNCIONARIS INTERINS ESTIU (POLICIES)

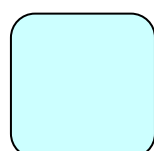

RELLEVISTES